



POUSSETTE "TRILINE"

Montage et conseils d'utilisation

1 Placer la poussette pliée dans la base châssis/panier.

! Repère : les leviers de verrouillage doivent être côté frein

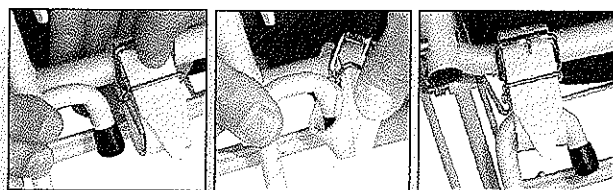
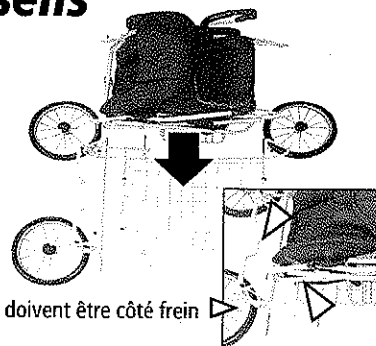

2 Le bloc siège restant plié :

Glisser les sangles de suspension sur les crochets du châssis.

⚠ **ATTENTION :**

Vérifier que les 4 sangles sont bien accrochées avant utilisation.

3 Monter les roues

- a - Ôter les caches de protection des moyeux
- b - Placer les roues sur leur axe, en appuyant sur le levier métallique.

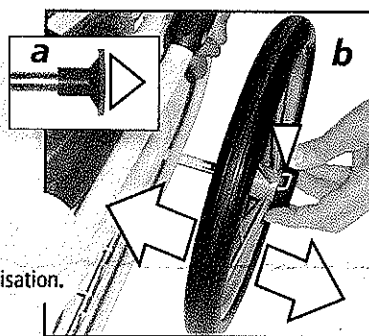

ATTENTION :

Vérifier que les 4 roues sont correctement fixées avant utilisation.

4 Ouvrir le châssis

et basculer les manettes de verrouillage situées de chaque côté

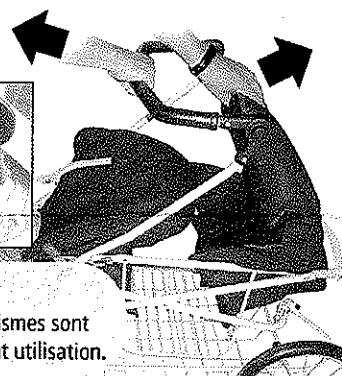
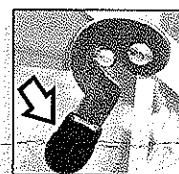

ATTENTION :

S'assurer que tous les mécanismes sont correctement verrouillés avant utilisation.

Utiliser le frein

- a - Appuyer sur la barre du frein pour l'activer
- b - Soulever la barre pour le désactiver

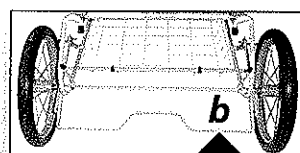
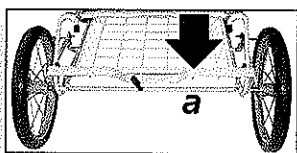

ATTENTION : Endencher toujours le frein pendant l'installation ou l'enlèvement des enfants et pendant les arrêts.

Régler la hauteur de la poignée

Appuyer simultanément sur les boutons latéraux pour déverrouiller la poignée et régler sa hauteur.

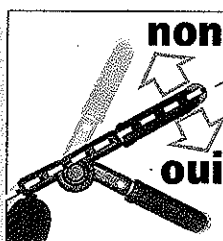
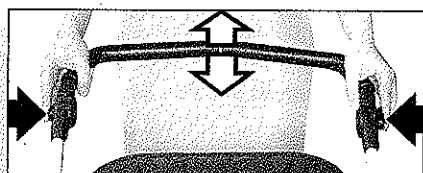

Important* : la hauteur maximale ne doit pas dépasser l'alignement avec l'axe du châssis.

Replier la poussette

- 1 - Basculer de chaque côté, les manettes inférieures "a"
- 2 - APPUYER LÉGÈREMENT SUR LA POIGNÉE DE LA POUSSETTE "b" pour débloquer le levier de sécurité "c" et l'actionner simultanément.

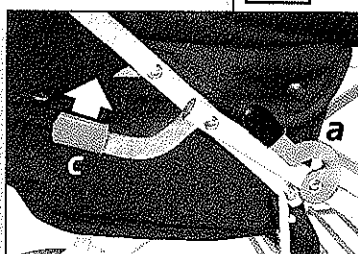
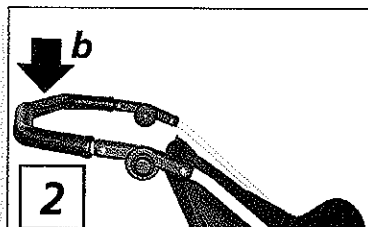
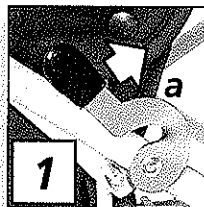

* Le non respect des consignes annule la garantie.

Attache des ceintures de sécurité

1 : Accrocher les 2 bretelles supérieures **A** du harnais sur la ceinture **B**

2 : Insérer les 2 ergots de la ceinture dans la boucle d'entrejambe **C**

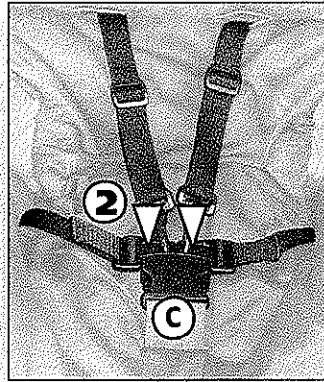
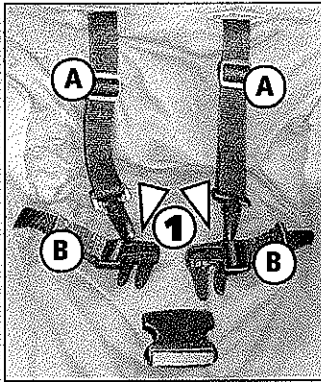

Réglage de la longueur des sangles :

Réglage des 2 bretelles supérieures en couissant les boucles **D**.
Réglage de la ceinture au niveau des boucles **E**. La partie libre de la sangle devant rester maintenue par le passant de la boucle.

Ouverture : Appuyer simultanément sur les 2 clips latéraux **F**

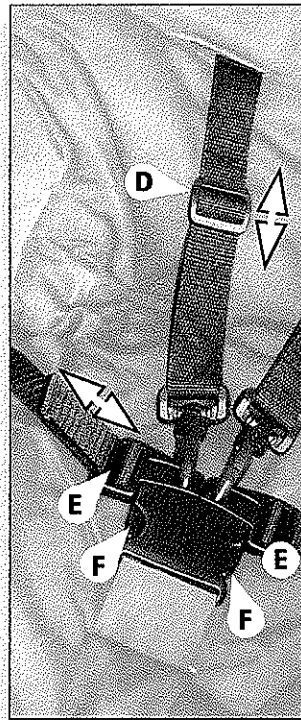

Réglage des dossiers :

2 positions.

Libérer les dossiers en les tirant légèrement vers l'arrière et les lever ou baisser.

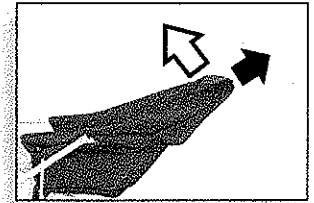
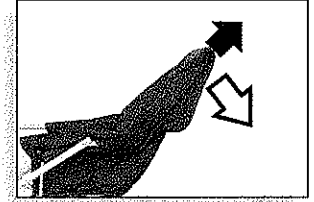

RECOMMANDATIONS

Lire ces instructions avec attention avant utilisation et les conserver pour les besoins futurs.
Si vous ne respectez pas ces instructions, la sécurité de votre enfant pourrait en être affectée.
Vous êtes responsable de la sécurité de votre enfant.

AVERTISSEMENT
AVERTISSEMENT
AVERTISSEMENT
AVERTISSEMENT
AVERTISSEMENT

NE JAMAIS
NE JAMAIS
NE JAMAIS

IMPORTANT

- Ce véhicule est conçu pour des enfants âgés de plus de 6 mois et d'un poids maximal 15 kg.
- Cette poussette multiplace est conçue pour transporter 2 enfants assis.
- Il peut être dangereux de laisser votre enfant sans surveillance.
- S'assurer que tous les dispositifs de verrouillage sont correctement enclenchés avant utilisation.
- Ne pas utiliser les sièges de ce véhicule pour des enfants de moins de 6 mois.
- Le fait d'accrocher une charge au pousoir, influe sur la stabilité de la poussette.
- Ne jamais utiliser l'entrejambe sans la ceinture de maintien.
- Ne pas utiliser ce produit en faisant du jogging ou des promenades en rollers.

CONSEILS D'UTILISATION ET ENTRETIEN*

laisser les enfants sans surveillance !
installer ou enlever les enfants, la poussette arrêtée sur une pente !
laisser un enfant seul dans une poussette multiplace !

- La charge maximale du panier est de 3 kg.
- Contrôler régulièrement les dispositifs de sécurité pour garantir un bon fonctionnement de la poussette.
- Veiller constamment au bon fonctionnement du frein. Après un kilométrage important, les pneus s'aplatissent et n'ont plus l'aspect arrondi d'origine. Dans ce cas, régler le frein à l'aide des boulons prévus à cet effet de chaque côté de la poussette.
- Toujours monter et descendre les trottoirs de face pour ne pas endommager les fixations de roues sur moyeu.
- Toujours appuyer sur la poignée avec les deux mains d'une force également répartie de chaque côté pour ne pas fausser le châssis.

ENTRETIEN • En cas de jeu constaté dans les pièces en mouvement, demander conseil à votre revendeur.

- Le soin apporté à l'entretien de votre châssis est essentiel pour son bon état de conservation, en cas d'utilisation sur chaussée boueuse ou après projection d'eau salée, il est indispensable de laver les parties souillées à l'eau savonneuse et rincer.
- Les tissus de votre hamac, spécialement traités pour obtenir les meilleures caractéristiques, se lavent localement, en surface, au moyen d'une éponge avec de l'eau savonneuse.
- NE JAMAIS LAVER VOTRE HAMAC EN MACHINE OU PAR TREMPAGE • N'UTILISER QUE DES ACCESSOIRES VENDUS OU APPROUVÉS PAR LE FABRICANT •

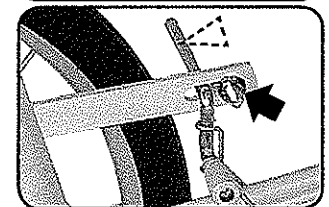
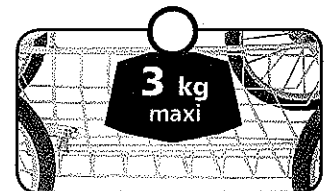

Réglage du levier de frein

* Le non respect des consignes annule la garantie.

Marchepied pour POUSSETTE "TRILINE"

(accessoire vendu séparément)

Système exclusif repliable permettant de transporter un 3^e enfant (jusqu'à 15 kg), debout sur le marchepied monté sur doubles roulettes pivotantes.

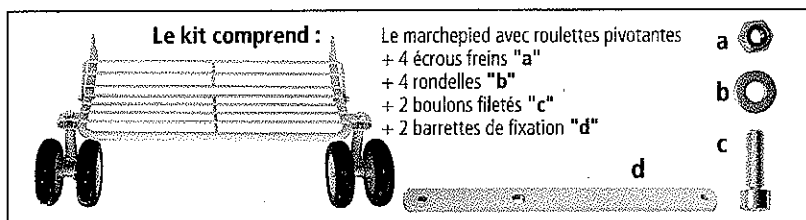
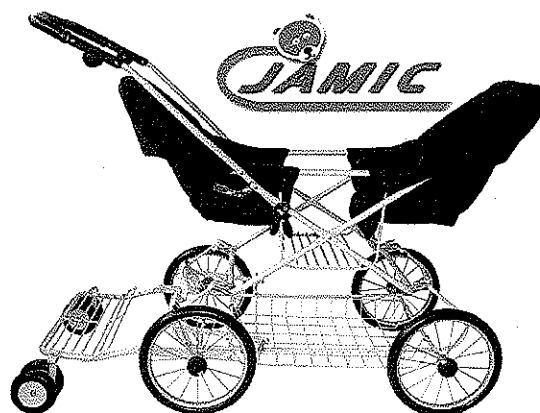

Montage

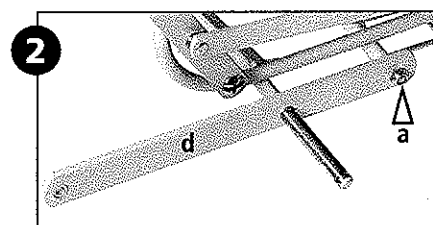
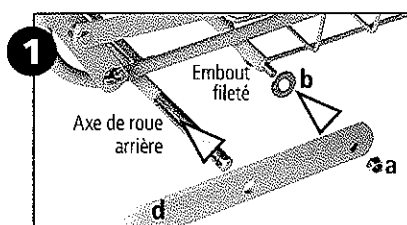
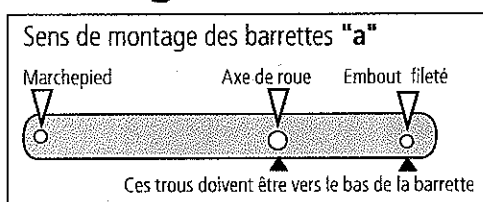

- 1 :** Démontez les roues arrière de la poussette - Positionnez les barrettes **de chaque côté** comme détaillé ci-dessus sans oublier les rondelles **b**
2 : Fixez les barrettes sur les embouts filetés avec les écrous **a** puis remontez les roues arrière de la poussette.

Attention* : Ne pas trop serrer les écrous freins **a**. Risque d'endommager le filetage.

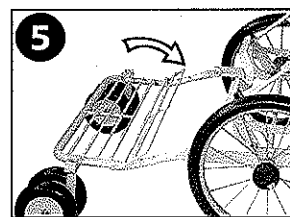
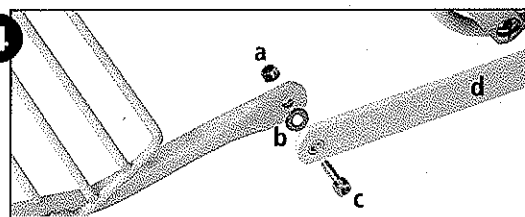
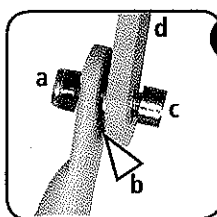
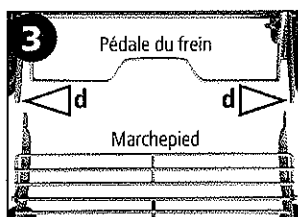

- 3 :** Présenter le marchepied entre les barrettes **d** - **4 :** Fixer chaque extrémité du marchepied sur celles des barrettes en intercalant une rondelle **b** de chaque côté entre les deux tiges - **5 :** Le marchepied est installé. **Attention :** S'assurer que la partie avant est bien dépliée avant de faire monter un enfant.

Attention* : Ne pas trop serrer les écrous freins **a**. Risque d'endommager le filetage.

PLIAGE DU MARCHEPIED

Replier la partie avant sur le marchepied puis basculer l'ensemble du système en le relevant. La poussette revient en fonction "double".

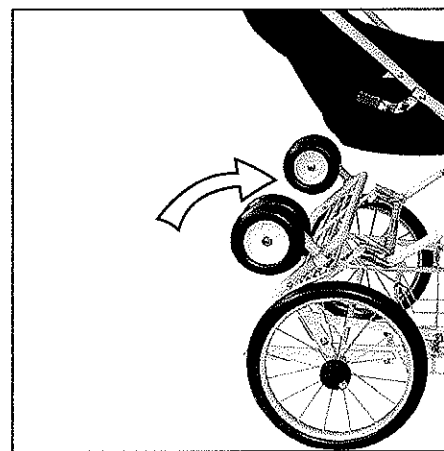
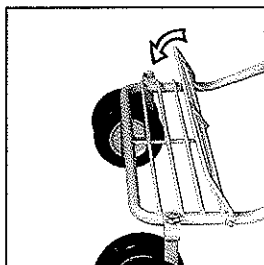
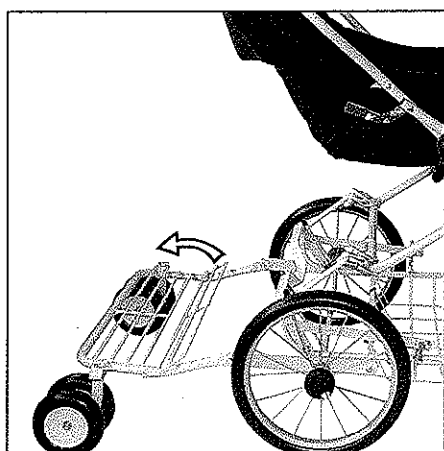

AVERTISSEMENT* • Cet accessoire est conçu pour des enfants en âge de se maintenir debout et d'un poids n'excédant pas 15 kg.

* Le non respect des consignes annule la garantie.

RECOMMANDATIONS

CE VÉHICULE MULTIPLACE EST CONÇU POUR TRANSPORTER 2 OU 3 ENFANTS

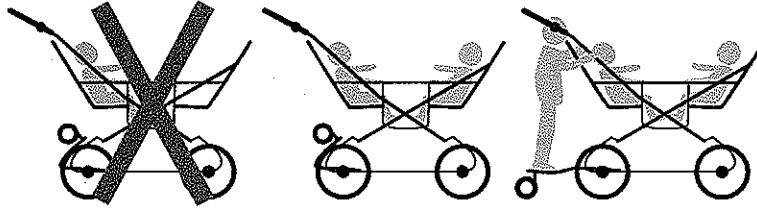

Incidence des nouvelles normes de sécurité

Pour satisfaire aux contraintes relatives aux nouvelles normes anti-basculement, l'empattement de la poussette a été allongé par rapport aux précédentes fabrications. Cela explique que ce modèle peut sembler plus lourd à manoeuvrer ou à basculer pour monter des trottoirs. Cet inconvénient minime s'est imposé par le souci de sécurité constamment apporté à nos fabrications.

ATTENTION *

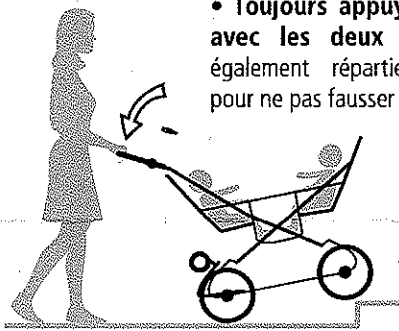

- **Toujours appuyer sur la poignée avec les deux mains** d'une force également répartie de chaque côté pour ne pas fausser le châssis.

- **Toujours monter et descendre les trottoirs de face.**

- **Ne jamais circuler le long d'une bordure de trottoir et en contre-bas de celle-ci**, afin ne pas endommager les fixations de roues

CONSEIL

- **pour faciliter l'accès de la poussette dans les ascenseurs :** abaisser complètement la poignée (voir ci-dessous).

La longueur est réduite de 15 cm soit 1,20 m.

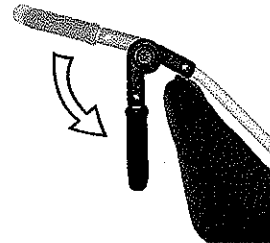

ACCESSOIRE vendu séparément : nous consulter

- Habillage

Capote ouatinée + pare pluie

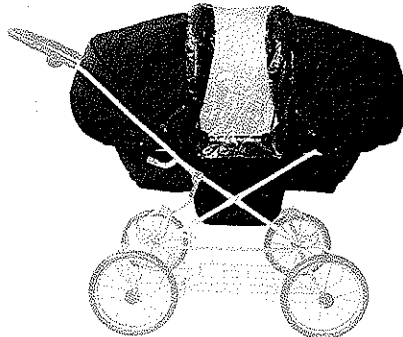

POIDS

Poussette : 15,100 kg
Marche-pied : 2,770 kg
Habillage : 2,100 kg

* Le non respect des consignes annule la garantie.

CAJOU - 69870 SAINT JUST D'AVRAY